

hergom

Mod.

HOGAR DE EMPOTRAR H-05 CLÁSICO
WORD BURNING BUILT-IN FIREPLACE H-05 CLASSIC
FOYER A ENCASTRER H-05 CLASIQUE
RECUPERADOR DE ENCASTRAR H-05 CLÁSICO
FOCOLARE DA INCASSO H-05 CLASSICO

ISTRUCCIONES PARA INSTALACIÓN, USO Y MANTENIMIENTO
INSTRUCTIONS FOR INSTALLATION, MAINTENANCE AND USE
INSTRUCTIONS D` INSTALLATION, DE SERVICE ET DE MAINTENANCE
ISTRUZIONI PER L'INSTALLAZIONE, L'USO E LA MANUTENZIONE
INSTRUCÇÕES PARA INSTALAÇÃO, UTILIZAÇÃO E MANUTENÇÃO

BIENVENIDOS a la familia HERGÓM.

Agradecemos la distinción que nos ha dispensado con la elección de nuestro HOGAR DE HIERRO FUNDIDO **H-05** para empotrar en obra,.

Todas sus piezas están construidas en hierro fundido y acero, que garantizan una larga vida de servicio.

Tenemos la seguridad de que su nuevo HOGAR DE HIERRO FUNDIDO habrá de proporcionarle múltiples satisfacciones, que son el mayor aliciente de nuestro equipo.

Poseer un HOGAR HERGOM es la manifestación de un sentido de calidad excepcional.

Por favor, lea el manual en su totalidad. El propósito es familiarizarle con su HOGAR, indicándole normas para su instalación, funcionamiento y mantenimiento, que le serán muy útiles. Consérvelo y acuda a él cuando lo necesite. Si después de leer este manual necesita alguna aclaración complementaria, no dude en acudir a su proveedor habitual o llame directamente a fábrica.

ATENCIÓN: Si el hogar no se instala adecuadamente, no le dará el excelente servicio para el que ha sido concebido. Lea enteramente estas instrucciones y confíe el trabajo a un especialista.

Su Hogar de Hierro Fundido va protegido superficialmente con una pintura anticorrosiva, especial para temperaturas elevadas. En los primeros encendidos, es normal que se produzca un ligero humo, al evaporarse alguno de sus componentes, que permite a la pintura tomar cuerpo. Por ello recomendamos, ventilar la habitación hasta que este fenómeno desaparezca.

AVISO IMPORTANTE

INDUSTRIAS HERGÓM, S.A., no se responsabiliza de los daños ocasionados, originados por alteraciones en sus productos que no hayan sido autorizados por escrito, o por instalaciones defectuosas.

Asimismo, se reserva el derecho a modificar sus fabricados sin previo aviso.

Industrias Hergom, S.A., domiciliada en Soto de la Marina - Cantabria - España, ofrece una garantía de DOS AÑOS para sus aparatos.

La cobertura geográfica de esta garantía incluye sólo los países en los que Industrias Hergóm, SA, una empresa filial o un importador oficial realizan la distribución de sus productos y en los que es de obligado cumplimiento la Directiva Comunitaria 1999/44/CE.

La garantía contará a partir de la fecha de compra del aparato señalada en la factura correspondiente, que debe coincidir con el resguardo de la garantía, y cubre únicamente los deterioros o roturas del producto debidos a defectos o vicios de fabricación.

I.- PRESENTACIÓN

El HOGAR H-05 tiene como características principales:

- **Hogar H-05** construido en hierro fundido y acero,
- Puertas Frontales con cristal de grandes proporciones.
- Hogar de gran capacidad que permite quemar leña de hasta 80 cm. de longitud.
- Sistema de alimentación de aire primario a través del sobrefondo.
- Válvula de regulación de aire primario situada en la máscara de cenicero.
- Válvula de regulación de aire secundario.
- Autolimpieza de cristal.
- Campana de acero con recuperador de calor
- Deflectores desmontables.
- Fácil accesibilidad para limpieza de la chimenea.
- Trasera reforzable.
- Sobrefondo y parrilla de hogar practicable.
- Cenicero extraíble.
- Cede su calor por radiación, calentando directamente paredes, techos, etc.,
- Se suministra totalmente montado de fábrica, preparado para instalar en obra y conectar a la chimenea.

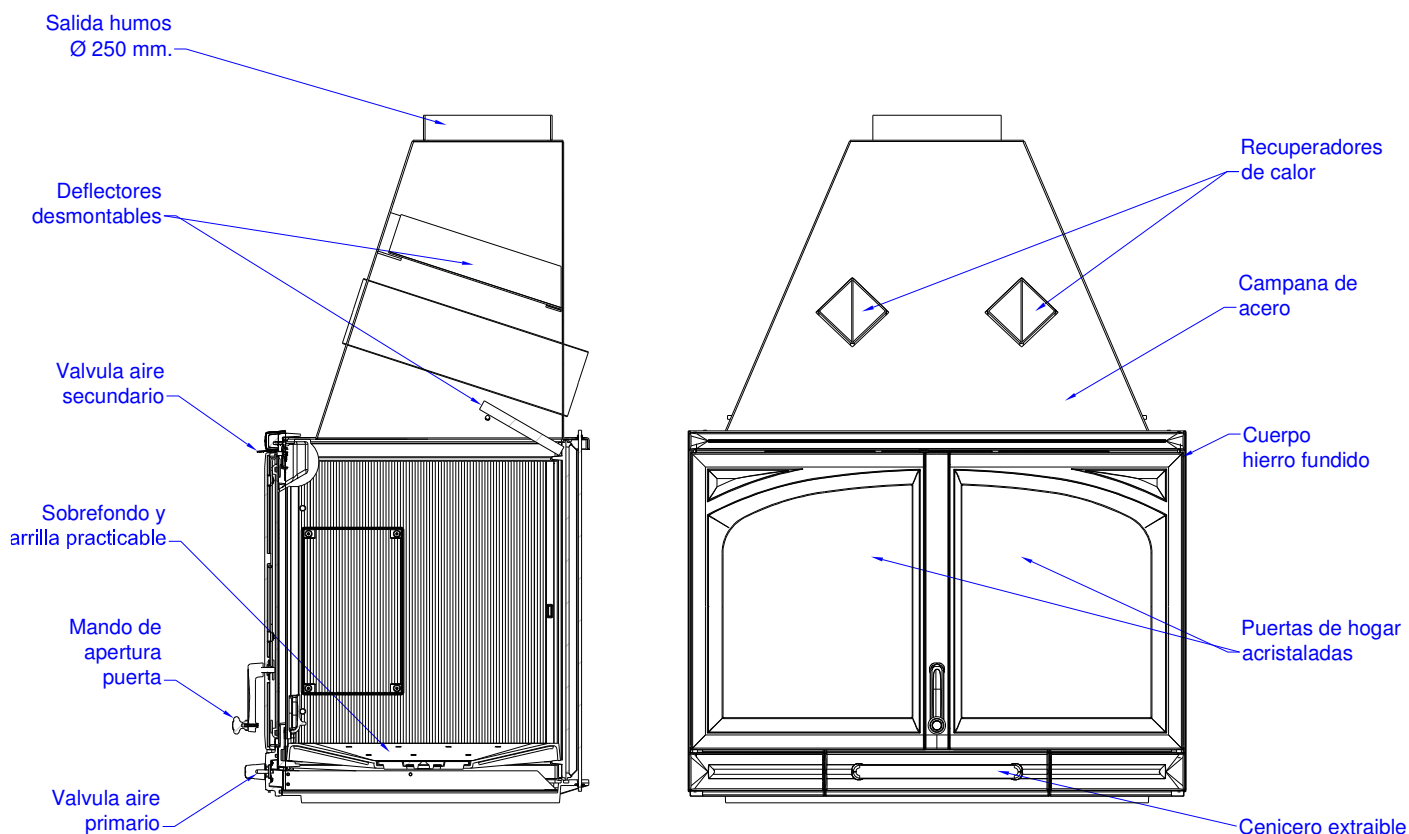

Fig.-1

II.- INSTALACIÓN

La manera de instalar el HOGAR DE HIERRO FUNDIDO H-05 influirá decisivamente en la seguridad y buen funcionamiento del mismo.

Es muy importante realizar una buena instalación. Por lo que es aconsejable que la realice un profesional.

A.- Montaje.

La base donde se va a colocar su H-05 debe tener una superficie plana y sin desniveles para un perfecto asentamiento del hogar.

El hueco donde se inserte el H-05 debe estar totalmente limpio de escombros y materiales de desecho que puedan prenderse fuego durante el funcionamiento del hogar.

Todo el interior de la obra donde se va a insertar el H-05 debe estar convenientemente aislado o debe estar fabricado de materiales que resistan altas temperaturas.

Para el montaje del Hogar H-05 ha de instalarse una chimenea ("tiro"), con tubos metálicos adecuados hasta sobresalir 1 metro por encima de la cumbrera del tejado.

Si existe una chimenea construida, el montaje ha de realizarse enlazando ésta con el Hogar de hierro fundido mediante un tubo que se acople perfectamente a la salida de humos del aparato, y a su vez a la chimenea existente. (Ver Fig.- 2).

Es obligatorio que en la obra donde se instala el hogar, exista una circulación de aire por convección natural. Para ello. Abrir unas ventanas en la parte inferior del revestimiento y superior de la campana que permitan la circulación del aire caliente concentrado en su interior, consiguiendo así una doble función:

- aportación complementaria de aire caliente al local.
- evitar posibles fisuras en el revestimiento.

El sellado en la unión de los tramos de chimenea es importantísimo. (Ver Fig.-7).

Cuando en una misma estancia el hogar va a funcionar simultáneamente con otros aparatos de calefacción que necesitan aire para su combustión, es recomendable, que se prevea una entrada adicional de aire del exterior para facilitar la combustión de los mismos.

El funcionamiento de uno o mas aparatos de calefacción en una misma estancia hace que el nivel de oxígeno se reduzca dificultando la combustión del hogar y se reduce el tiro de la chimenea. Es conveniente prever cuando se instala el hogar en una habitación una aportación de aire permanente (rejillas de ventilación).

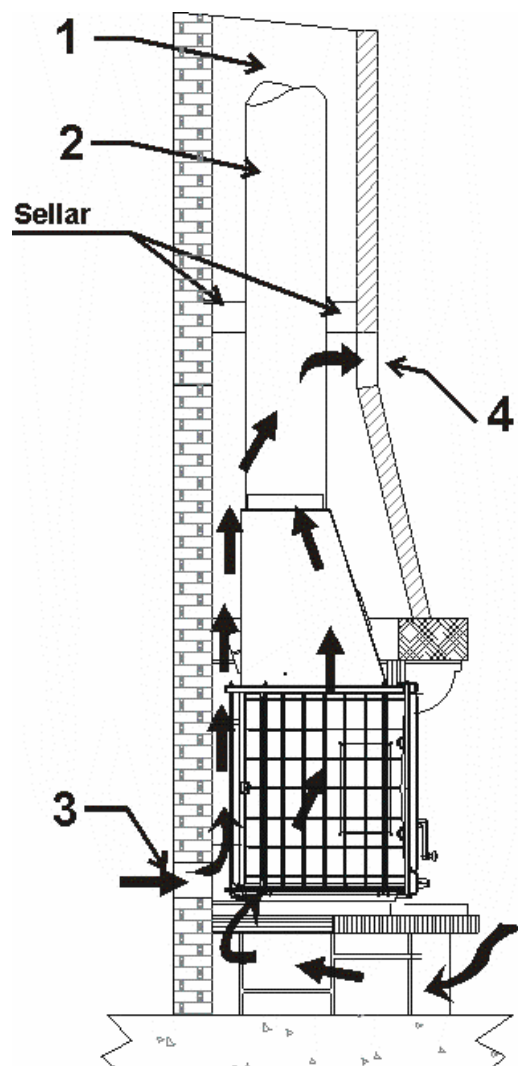

Fig.- 2

1. Chimenea de obra
2. Tubo de conexión del Hogar a la chimenea
3. Entrada de aire frío al revestimiento
4. Salida de aire caliente al local.

¡IMPORTANTE! Todas las reglamentaciones locales, incluidas las que hagan referencia a normas nacionales o europeas han de cumplirse cuando se instala el aparato.

NOTA: Cuando se instale algún tipo de aislamiento para salvaguardar la obra de la campana del calor, hay que tener en cuenta las siguientes recomendaciones de obligado cumplimiento:

1. **El aislamiento nunca puede estar en contacto con el revestimiento de hierro fundido del aparato, esto evitaría la cesión de calor del hierro fundido al ambiente y la consiguiente rotura de la pieza.**
2. Entre el hierro fundido y el aislamiento debe haber una distancia mínima de separación.

Es recomendable la limpieza del conducto de chimenea al menos una vez al año.

Para acceder a la limpieza de la chimenea siga las siguientes instrucciones: (Fig.3)

1. **Desmonte el deflector de vermiculita, situado en la parte superior de la trasera, y apoyado sobre dos topes a los costados de la campana, sin mas que levantarlo de la trasera, desplazarlo un poco hacia delante y dejándolo descender entre los topes y la trasera.**

2. Desmonte el deflector de acero superior que se encuentra por encima de los tubos recuperadores. Éste se desmonta levantándolo ligeramente, y haciéndole girar para sacarle de sus apoyos.
3. Una vez desmontados tenemos acceso a la chimenea. Limpie el conducto de chimenea utilizando para ello un cepillo con una pesa como se describe en la fig.11.

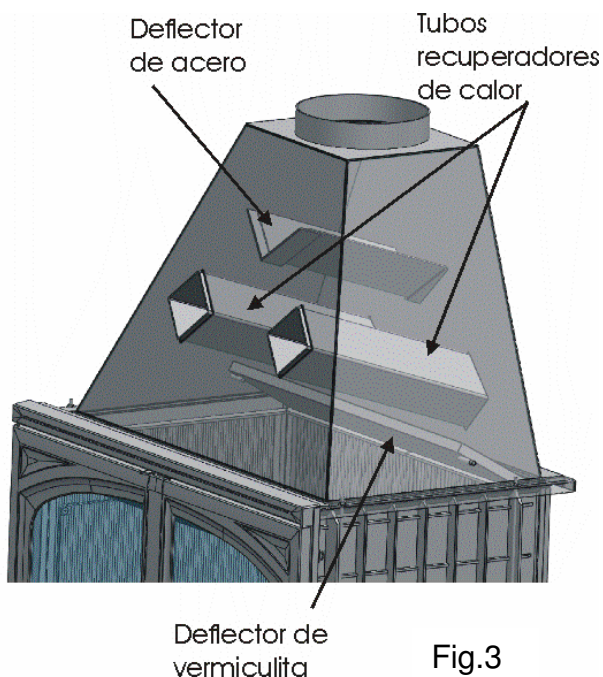

HERGÓM dispone de unas rejillas decorativas de 20x20 y 40x20 cm. que pueden ser suministradas opcionalmente.

Importante: Las rejillas deben situarse de manera que no puedan ser bloqueadas.

B.- Chimeneas.

El funcionamiento del HOGAR depende:

- a) De la chimenea.
- b) Del modo de operar con ella.
- c) De la calidad del combustible empleado.

Con los años de uso Vd. Podrá cambiar la clase de combustible pero la chimenea una vez que está instalada en un sitio determinado, no es tan fácil de modificar o cambiar de lugar.

Por lo cual la información siguiente le ayudará a decidir si puede usar la chimenea existente o no, o si decide construir una nueva.

Esta información le ayudará a tomar una decisión correcta.

1.- Cómo funcionan las chimeneas

Un conocimiento básico de la manera de funcionar las chimeneas le ayudará a sacar el mayor rendimiento a su Hogar H-05.

La función de la chimenea es:

- a) Evacuar los humos y gases sin peligro fuera de la casa.
- b) Proporcionar tiro suficiente en el hogar para que el fuego se mantenga vivo.

¿Que es el tiro?

La tendencia del aire caliente a subir crea el tiro.

Al encender el HOGAR, el aire caliente sube por la chimenea y sale al exterior. El conducto de la chimenea se calienta y mantiene el tiro. Hasta que la estufa y la chimenea no están calientes, el tiro no funciona a la perfección.

La situación, el tamaño y la altura de la chimenea afectan al tiro.

Hay que considerar lo siguiente:

- Chimeneas situadas dentro de la casa se mantienen calientes, así, el tiro es mayor.

- El tamaño de la chimenea aconsejado por el fabricante, mantiene un buen tiro.

- La altura de la chimenea afecta al tiro: más altura ⇒ mejor tiro

La chimenea debe sobresalir, al menos un metro de la parte más alta del tejado.

Hay otros factores que afectan al tiro:

- Casas muy bien aisladas interiormente, sin corrientes de aire; al no entrar aire al local, causa un tiro deficiente. Esto se corrige enviando aire del exterior hacia el HOGAR.

- Árboles y/o edificios altos próximos a la vivienda dificultan el tiro.

- La velocidad del viento. Generalmente los vientos continuos fuertes aumentan el tiro; pero vientos tormentosos producen disminución del tiro.

- Temperatura exterior. Cuanto más frío en el exterior, mejor tiro.

- Presión barométrica. En días lluviosos, húmedos o borrascosos, el tiro es generalmente flojo.

- Vivacidad del fuego. Cuanto más caliente esté el fuego, mas fuerte es el tiro.

- Grietas en la chimenea, la puerta mal sellada o sucia, entradas de aire por la unión de los tubos, otro aparato conectado a la chimenea, etc. pueden producir tiros inadecuados.

2.- Formación de creosota y su limpieza.

Cuando la madera se quema lentamente se producen alquitranes y otros vapores orgánicos, que al combinarse con la humedad ambiente forman la creosota. Los vapores de creosota se pueden condensar si las paredes de la chimenea están frías. Si se inflama la creosota pueden producir fuegos extremadamente altos. Cualquier acumulación de la misma deberá ser eliminada.

Debido a que la acumulación de creosota depende de tantas variables es muy difícil prevenir el momento en el que se debe limpiar la chimenea.

La inspección visual es la manera más segura de cerciorarse si la chimenea de su estufa está limpia de creosota.

Por eso, recomendamos que se realicen instalaciones en las que sea fácil el acceso a las mismas.

3.- Opciones

Si va a construir una chimenea para el Hogar H-05, tiene dos alternativas:

- a) Chimeneas de albañilería.
- b) Chimeneas de metal

Los estudios reflejan que no hay gran diferencia en cuanto al rendimiento de tiro, entre metal y albañilería. Es Vd. quien, según su caso, elegirá una u otra.

Siempre que sea posible, sitúe su chimenea dentro de la casa, con lo cual obtendrá mejor tiro, acumulará menos creosota y tendrá mayor duración.

Las ventajas de las chimeneas de ladrillo son:

- a) La masa de ladrillos y losetas reducen el enfriamiento de los humos en la chimenea.
- b) La característica de los ladrillos de acumular el calor permite mantener la casa caliente más tiempo, después de que el fuego se haya extinguido.
- c) Puede ser construida al gusto particular.
- d) Si está bien construida, puede ser más resistente al fuego que las metálicas.

Las chimeneas de albañilería deben estar bien forradas para evitar el enfriamiento de los humos.

Deben estar construidas con materiales que soporten altas temperaturas y la corrosión.

Pueden ser redondas, cuadradas, etc.; lo que importa es el tamaño de las mismas.

Para chimeneas de albañilería en el Hogar de Hierro Fundido H-05 deberán respetarse las medidas reflejadas en el apartado DATOS TÉCNICOS.

Las ventajas de la chimenea metálica son:

- a) Fácil instalación.
- b) Permite dar ligeros cambios de dirección a la chimenea, lo que facilita mayor flexibilidad en la elección del lugar donde instalar el hogar.
- c) Debido a que existen codos curvados, se eliminan los ángulos vivos que dificultan el tiro.

4.- Algunas normas

A continuación indicamos otras normas que deben respetarse en la construcción de la chimenea:

- a) Emplear materiales resistentes e incombustibles. No montar tubos de fibrocemento.
- b) Escoger un trazado lo más vertical posible. No conectar varios aparatos a la misma chimenea.

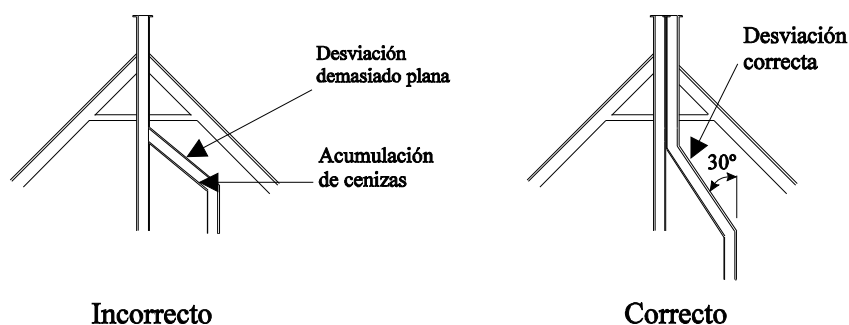

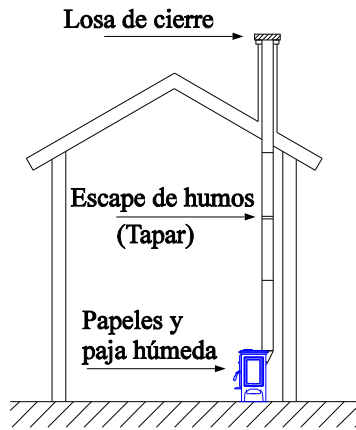

Fig.-8

g) Es muy importante que la chimenea sobrepase un metro la parte más alta de la casa. Si se necesita aumentar el tiro, se deberá elevar la altura de la chimenea.

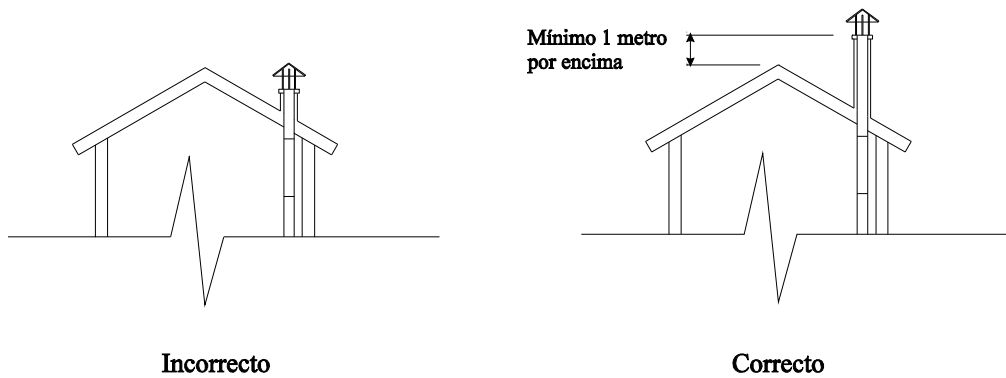

Fig.-9

h) Que los sombreretes no dificulten el tiro.

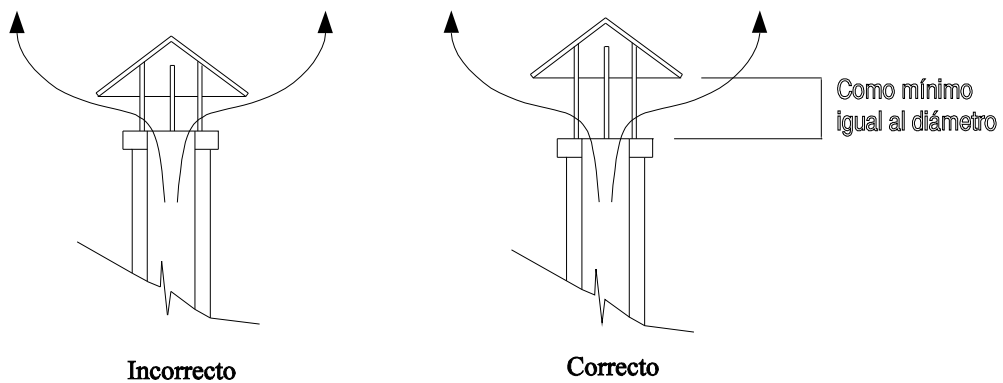

Fig.-10

i) Limpiar la chimenea por lo menos una vez al año.

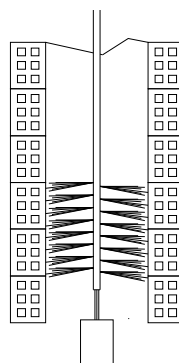

Fig.-11

j) La unión de los tubos que forman la chimenea, en el caso de tubos metálicos sencillos, deben ser sellados con masilla refractaria.

k) Las chimeneas exteriores metálicas deberán construirse con tubos dobles calorifugados, especiales para combustibles sólidos.

III.- ACCESORIOS OPCIONALES

HERGÓM dispone de los siguientes accesorios para este Hogar de Hierro Fundido H-05.

Tubos de acero en esmalte vitrificado.

Tubos de acero inoxidable.

Codos y sombreretes para la construcción de la chimenea

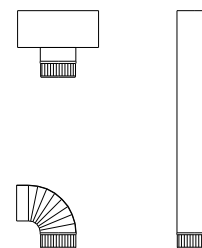

Fig.-12

IV.- ENCENDIDO Y REGULACIÓN DE LA POTENCIA

El hogar H-05 está preparado para funcionamiento intermitente, no es un aparato de funcionamiento continuo

A.- Primer encendido.

En días fríos de invierno, sobre todo a primeras horas de la mañana después de una helada, es necesario calentar la chimenea. Para ello se recomienda colocar papeles sobre los tubos y prenderlos, repetir esta operación las veces que sea necesario hasta que la chimenea esté caliente.

Una vez instalado en su lugar definitivo, se debe proceder a comprobar el sellado de todas las juntas, para impedir la entrada de aire del exterior que perjudique al tiro.

Antes de revestir el hogar con ladrillo o cualquier otro material incombustible, es importante comprobar su buen funcionamiento.

El primer encendido debe realizarse con fuego lento durante tres o cuatro horas, para conseguir el estabilizado de las distintas piezas y evitar así alguna posible rotura.

Es conveniente durante el primer encendido tener las ventanas abiertas para evacuar los humos y olores que se puedan producir por la combustión de los disolventes de la pintura de protección o cualquier otro material.

¡CUIDADO! Durante el funcionamiento del hogar las partes metálicas pueden alcanzar altas temperaturas. Es necesario que proteja sus manos con una manopla ignífuga si requiere manipular en el mismo.

B.- Aire primario. Regulación

La aportación de aire para la combustión se realiza a través de la válvula de aire primario, situada en la máscara de cenicero. (Fig. 13)

Para favorecer el encendido y evitar la formación de alquitranes, se recomienda abrir totalmente la válvula de aire primario, para que permita el paso abundante de aire para la combustión.

Esta situación debe mantenerse en los comienzos de encendido, con objeto de obtener un

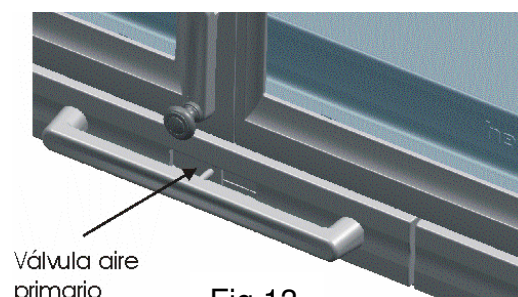
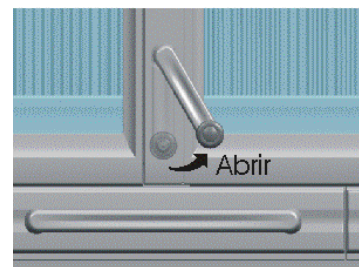

Fig.13

calentamiento rápido del hogar y chimenea, evitando la formación de condensaciones y alquitranes (creosota).

Es imprescindible realizar una carga abundante en el encendido. Las siguientes cargas estarán en función de la necesidad de calor que se desee.

Una vez caliente el hogar debe procederse a regular la aportación de aire a la combustión. Se recomienda cerrar totalmente la válvula de encendido, y regular el funcionamiento de la estufa a través de la válvula de aire secundario (Autolimpieza de cristal).



C.-Apertura de puertas

Debido a su gran estanqueidad y al tiro envolvente, que presenta el HOGAR H-05 durante el funcionamiento normal, se recomienda que al abrir la puerta del hogar para cargar combustible se haga lentamente.

Accionar el mando de apertura, girando suavemente como se ve en la figura adjunta, las puertas se entreabren solas ligeramente, debido al muelle tensor situado en la puerta izquierda. Mantenga durante unos segundos esta posición inicial de las puertas, hasta que las llamas se normalicen, y posteriormente abra las dos puertas a la vez, de forma que no puedan producirse remolinos de aire en el interior del hogar.

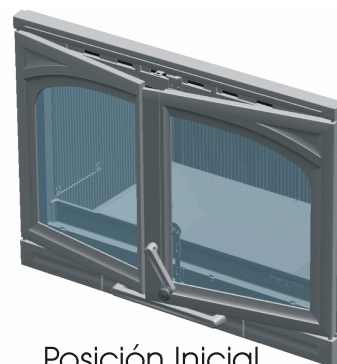

Posición Inicial de apertura

Para cerrar, lleve las puertas a la posición de apertura inicial, presione con el mando hacia el interior para salvar la fuerza del muelle, lleve las puertas a fondo y gírelo hasta la posición vertical de cerrado.

D.- Aire secundario. Autolimpieza

El aire secundario en la combustión tiene como misión una nueva alimentación de aire que facilita la combustión de inquemados que se producen en la combustión primaria por falta de oxígeno.

Esto produce un alargamiento de la combustión total y el consiguiente aumento del rendimiento del aparato.

La aportación de aire secundario se realiza por la franja superior del hueco del HOGAR H-05, dirigido hacia el cristal de la puerta, produciendo una cortina de aire en el mismo que impiden que las partículas de hollín se le adhieran.(Autolimpieza)

Mando Valvula de aire Secundario Autolimpieza Cristal

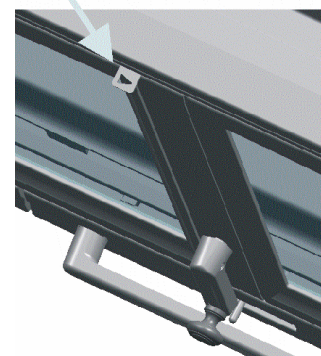

Durante el funcionamiento, la puerta, debe permanecer cerrada, solo se abrirá durante la recarga de leña.

V.- LIMPIEZA.

A.- Del frente de hierro fundido.

Utilizar siempre paños secos

B.- Cristal de la puerta.

1. Limpieza

Los limpiacristales de estufas son productos bastante efectivos.

Nunca intente limpiar el cristal durante el funcionamiento del hogar.

Recomendamos utilizar el limpiacristales HERGÓM

2. Sustitución

El cristal de su hogar es térmico, fabricado especialmente para aparatos de leña y/o carbón.

En caso de rotura accidental, éste debe reemplazarse por otro de las mismas características. Diríjase a nuestro distribuidor para que le suministre el cristal adecuado, acompañado de las juntas correspondientes.

C.- Limpieza de ceniza.

El Hogar de hierro fundido esta provisto de un cenicero situado bajo el fondo del hogar.

El cenicero no puede sacarse de su alojamiento mientras que las puertas de hogar estén cerradas.

Para liberar el cenicero debe, siempre antes, abrir las puertas del hogar.

Por seguridad, cuando el hogar está encendido no debe **nunca** abrirse la puerta de cenicero.

Las siguientes operaciones deben realizarse cuando el hogar esté apagado y en frío:

- Para eliminar las cenizas del hogar, retire (con un guante protector) la parrilla ovalada e incluso el marco de parrilla de hierro fundido que lo oculta.
- Desplace la ceniza con una rasqueta o un cepillo hacia el cenicero. Saque el cenicero de su alojamiento y límpielo de cenizas.
- Las cenizas deberán vaciarse en un recipiente metálico y sacarse inmediatamente de la casa

¡Atención!: No olvide nunca volver a instalar el cenicero antes de cerrar las puertas del hogar.

VI.- SEGURIDAD.

Existen posibles riesgos que hay que tener en cuenta a la hora de hacer funcionar su hogar de combustibles sólidos, sea cual fuere la marca.

Estos riesgos pueden minimizarse si se siguen las instrucciones y recomendaciones que damos en este manual.

A continuación recomendamos una serie de normas y consejos, pero sobre todo le recomendamos utilice su buen sentido común.

1. Mantenga alejado cualquier material combustible (muebles, cortinas, ropas, etc.), a una distancia mínima de seguridad de 0,90 m.
2. La limpieza de ceniza debe realizarse cuando el aparato esté frío.
3. Las cenizas deberán vaciarse en un recipiente metálico y sacarse inmediatamente de la casa.
4. Nunca permita funcionar su hogar sin instalar de nuevo el cenicero en su alojamiento. Esto produciría un fuego incontrolable.
5. No deben utilizarse jamás combustibles líquidos para encender su hogar.
6. Mantenga muy alejado cualquier tipo de líquido inflamable (Gasolinas, petróleo, alcohol, etc.).

7. Hacer inspecciones periódicas de la chimenea y limpiarla cada vez que sea necesario.
8. Si durante el funcionamiento se detecta un comportamiento incorrecto debe seguir las siguientes instrucciones para apagar el aparato con seguridad:
 1. No arrojar agua sobre la llama (esto provocaría la rotura de las piezas de hierro fundido).
 2. No cargar mas leña en el aparato.
 3. Cerrar la aportación de aire primario y secundario, esto provocará que la llama se extinga lentamente.

Si no se realiza una limpieza regular del conducto de la chimenea se pueden acumular creosotas y cenizas que pueden llegar a inflamarse. Si durante el funcionamiento se prendiese fuego la chimenea proceder como se indica en los puntos arriba señalados. Si esto no fuese suficiente para extinguir las llamas, llame a los servicios de emergencia.

INDUSTRIAS HERGÓM, S.A. declina toda responsabilidad derivada de una instalación defectuosa o de una utilización incorrecta y se reserva el derecho de modificar sus productos sin previo aviso.

La responsabilidad por vicio de fabricación, se someterá al criterio y comprobación de sus técnicos, estando en todo caso limitada a la reparación o sustitución de sus fabricados, excluyendo las obras y deterioros que dicha reparación pudiera ocasionar.

VIII.- PRODUCTOS PARA LA CONSERVACIÓN.

INDUSTRIAS HERGÓM, S.A. pone a su disposición una serie de productos para la conservación de sus fabricados:

- **Pintura anticalórica**, para las piezas de fundición y chapa.
- **Pasta refractaria**, para mejorar la estanqueidad y sellado.
- **Anti-hollín**, poderoso catalizador que facilita la eliminación de residuos inquemados.
- **Pastillas de encendido**, producto indispensable cuando se precise un encendido rápido y limpio.
- **Limpiacristales**, tratamiento idóneo para eliminar grasa carbonizada de los cristales de estufas, chimeneas, etc.

IX.- DATOS TÉCNICOS.

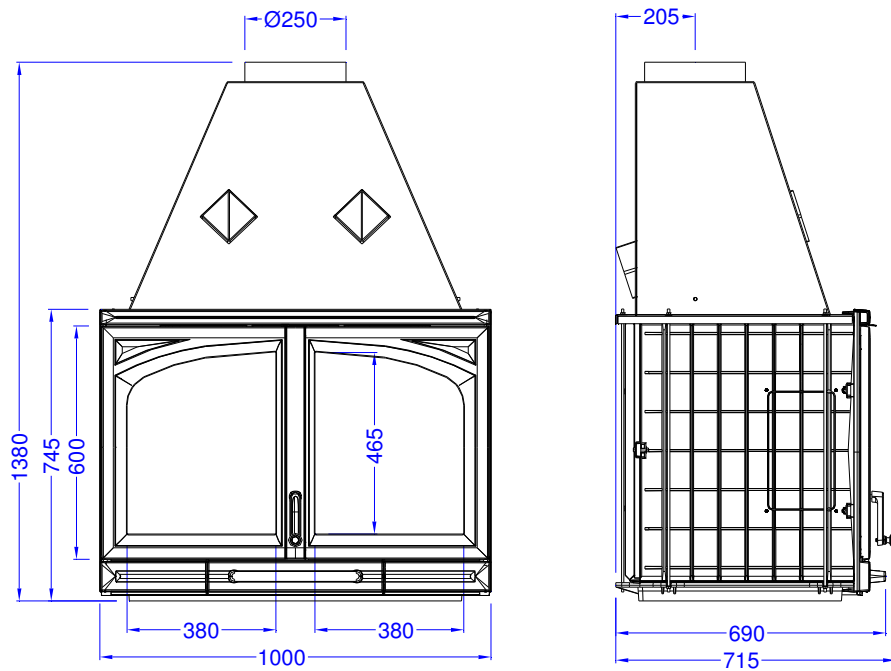

Rendimiento H-05	Uds.	72 %
Potencia Térmica cedida al ambiente	Kw	22
	Kcal	18.920
Caudal másico de los humos	g/s	20
Temperatura media de humos	°C	364
Temperatura collarín evac. de humos	°C	300
Tiro mínimo recomendado;	Pa	12,5
Concentración media de CO2	%	1,28

Modelo	Potencia Térmica Nominal		Peso	Medidas del hogar(mm.)			Medidas chimenea		
	KW	Kcal.		Alto	Ancho	Fondo	Tubo de chapa(mm)	Tubo de obra (mm)	Altura(*) (m.)
H-05	27	23.215	285	600	860	580	Ø250	275x275	5-6

Tiro mínimo recomendado = 1,2 mmca. (12 Pa)

(*) Para otras alturas consultar al Distribuidor o al fabricante.

Combustibles recomendados:

Combustible	Dimensiones L x Ø	Peso carga máxima por hora H-05
Haya	40cm x 7cm (aprox.)	7 Kg.
Encina	40cm x 7cm (aprox.)	7 Kg.
Pino	40cm x 7cm (aprox.)	7 Kg.

¡ADVERTENCIA! Su Aparato no debe ser utilizado como incinerador y no deben utilizarse otros combustibles (plásticos, carbón, etc). Utilice los materiales recomendados.

Distancias de Seguridad

Compacto homologado Según Norma:

UNE-EN 13229:2001 “Aparatos insertables, incluidos los hogares abiertos, que utilizan combustibles sólidos – Requisitos y métodos de ensayo”, **modificada por** UNE-EN 13229/AC, UNE-EN 13229/A1:2003 y UNE-EN 13229:2002/A2:2005.

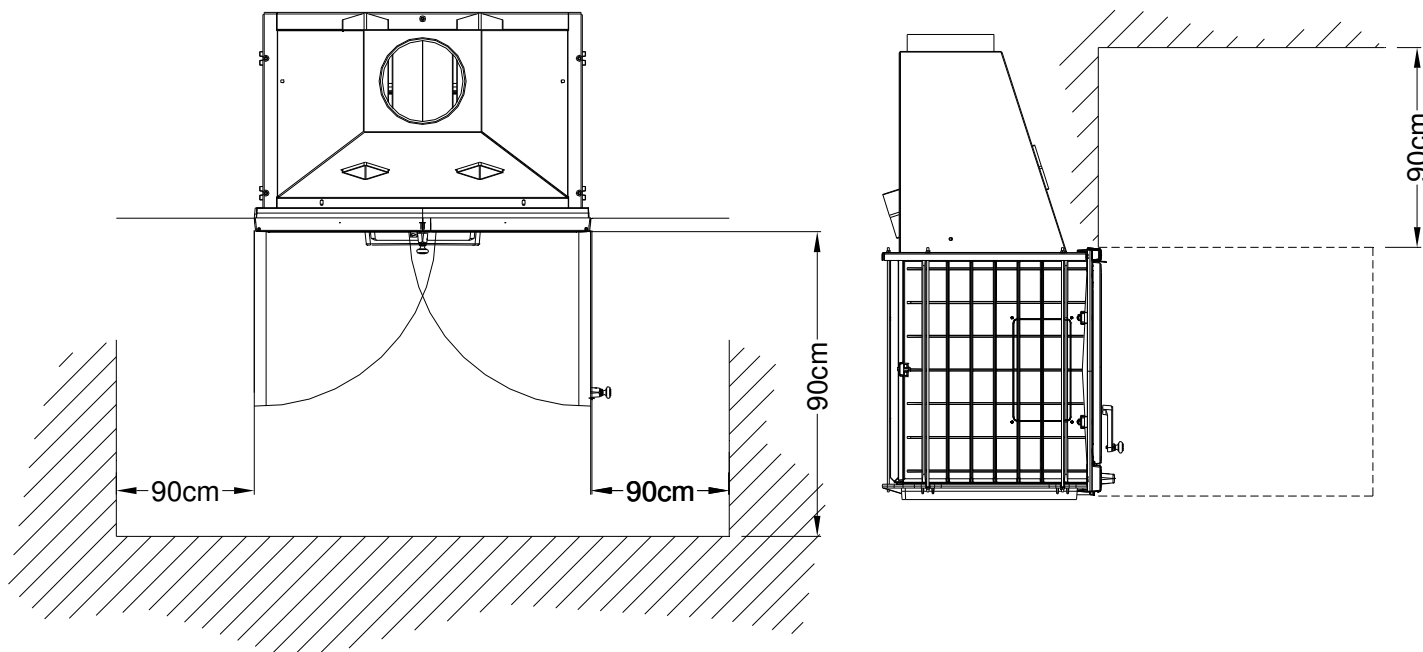

Dimensiones mínimas del hueco de obra para instalación mm. H-05

Alto x Ancho x Fondo	1500x1050x700
----------------------	---------------

Cuando se instale el compacto H-05 por su seguridad es necesario seguir las siguientes recomendaciones de instalación:

- La base donde se va a colocar su H-05 debe tener una superficie plana y sin desniveles que eviten el perfecto asentamiento del hogar. La base de apoyo debe estar construida de materiales resistentes al calor.**
- En el hueco donde se inserte el H-05 debe estar totalmente limpio de escombros y materiales de desecho que puedan prenderse fuego durante el funcionamiento del hogar.**
- Todo el interior del hueco donde se ha de insertar el H-05 debe estar convenientemente aislado o debe estar fabricado de materiales que resistan altas temperaturas.**
- Si se ha de colocar aislamiento en el interior del hueco este no debe tapar nunca las rejillas de ventilación.**
- Nunca se debe colocar aislamiento envolviendo el aparato, esto produciría su rotura.**

X.- COMPONENTES DEL HOGAR.

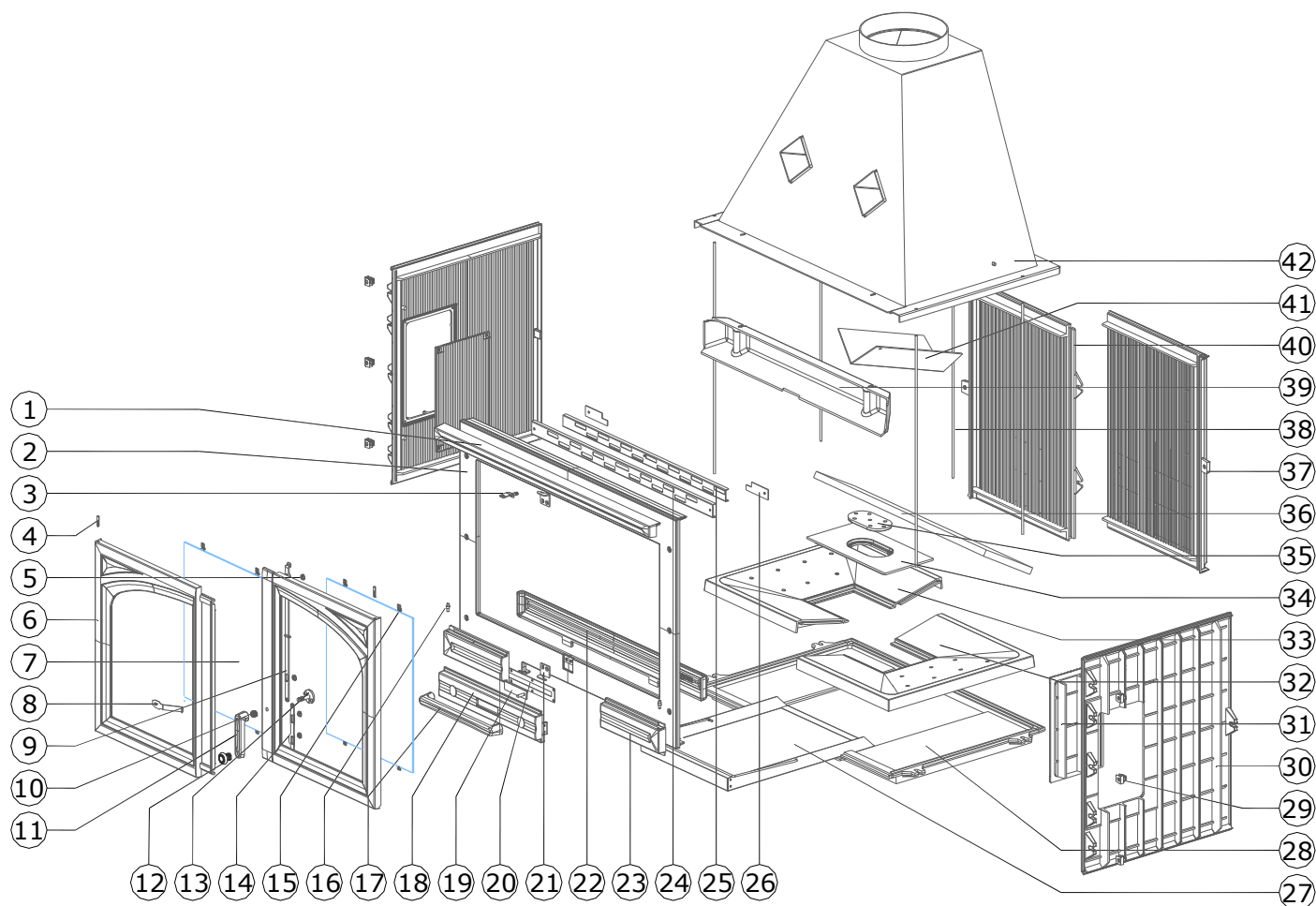

Fig.-19

Nº	Código	Nombre	Cdad	Nº	Código	Nombre	Cdad
1	HP00842	SUPLEMENTO SUPERIOR	1	22	HP00874	MORILLO	1
2	HP00844	FRENTE	1	23	HP00841	SUPLEMENTO INFERIOR	2
3	X-00177	MANDO VALVULA CRISTAL	1	24	CL00775	VALVULA CRISTAL FIJA	1
4	T1472630	PASADORES DIN 1472 06 X 30	2	25	CL00776	VALVULA CRISTAL MOVIL	1
5	Q00087	CASQUILLO SEPARADOR FALLEBA	4	26	CL00777	SOPORTER VALVULA CRISTAL	2
6	HP00847	PUERTA IZQUIERDA	1	27	CP00430 CL00925	CONJUNTO CENICERO CON ASA	1
7	Q00520	CRISTAL	2	28	HP00523	FONDO	1
8	CL00894	MUELLE FLEJE APERTURA PUERTA	1	29	CL00020	GRAPA AMARRE FRENTE	6
9	CL00770	FALLEBA CIERRE SUPERIOR	1	30	HP00848	COSTADO DCHO/IZDO	2
10	Q00272	MUELLE CIERRE	1	31	HP00850	REGISTRO COSTADO DCHO/IZDO	2
11	HP00875	MANDO PUERTA HOGAR	1	32	HP00840	SOBREFONDO DCHO	1
12	Q00572	POMO CIERRE PUERTA	1	33	HP00843	SOBREFONDO IZDO	1
13	X-00178	CHARNELA CIERRE PUERTA	1	34	HP2930	PARRILLA	1
14	CL00772	FALLEBA CIERRE INFERIOR	1	35	HP00196	TAPON PARRILLA	1
15	CL290	GRAPA CRISTAL	8	36	J00166	PLACA DEFLECTORA VERMICULITA	1
16	Q00563	BULON INFERIOR GIRO PUERTA	2	37	HP00568	TRASERA IZDA	1
17	HP00881	MANDO PUERTA CENICERO	1	38	T6725	VARILLA AMARRE CUERPO	5
18	HP00845	MASCARA DE CENICERO	1	39	HP00849	COLECTOR AIRE CRISTAL	1
19	CL00774 Q0489	CONJUNTO VALVULA AIRE PRIMARIO	1	40	HP00524	TRASERA DCHA	1
20	CL00773	MARCO VALVULA PRIMARIO	1	41	CP00781	DEFLECTOR CAMPANA	1
21	CL00778	NARIZ CIERRE PUERTA	2	42	X-00195	CAMPANA DE ACERO	1

Se recomienda usar piezas de repuesto recomendadas por el fabricante

WELCOME to the Hergóm range.

We would like to thank you for choosing our CAST IRON FIREPLACE **H-05** for on-site installation.

All parts have been manufactured in cast iron and steel to guarantee a long life cycle.

We are sure that your new CAST IRON FIREPLACE will prove fully satisfactory, which is the most outstanding feature of our equipment.

Owning a HERGOM FIREPLACE displays an exceptional sense of quality.

Please, read this manual in full. Its purpose is to familiarise users with the FIREPLACE by explaining extremely useful installation, operational and maintenance instructions. Keep this manual at hand for future reference whenever necessary. If, after reading this manual, you should require any extra clarification, please consult your regular dealer or directly call the factory.

IMPORTANT: If the fireplace is not installed correctly, it will not provide the excellent service for which it has been designed. Please, read these instructions in full and trust the work to a specialist.

The surface of your Cast Iron Fireplace is protected by a coat of special anti-heat paint that resists high temperatures. When lighting the fireplace for the first few times, the said paint may emit some fumes. This is normal and is due to the evaporation of certain components of the paint while it adapts to the heat. We, therefore, recommend ventilating the room until this phenomenon ceases to appear.

IMPORTANT NOTE

INDUSTRIAS HERGÓM, S.A. may not be held liable for any damages caused by alterations to its products that have not been authorised in writing, or for defective installation work.

Furthermore, it reserves the right to change its products without prior warning.

Industrias Hergom, S.A., domiciled in Soto de la Marina - Cantabria - Spain, offers a TWO YEAR warranty on its products.

The geographical coverage of the said warranty only includes the countries in which Industrias Hergóm, S.A., a subsidiary company or an official importer distributes its products and where Community Directive 1999/44/CE is in force.

The warranty comes into force on the purchase date of the product as indicated on the relevant receipt and that must coincide with the warranty document and only covers damage or breakages due to manufacturing defects.